



E2-Wärmepumpenheizkörper Horizontal & Vertikal





Flachheizkörper



Inhalt

Die **größte Heizungs-Innovation**
seit der Erfindung des Heizkörpers.

 Einleitung	04
Der Heiz- und Kühlallrounder	06
Kombination mit Wärmepumpe und Fußbodenheizung	08
Heizungssanierung	10
Bedienung	12
E2-Wärmepumpenheizkörper Vertikal	14
Designhighlights	18
 Technik	
E2-Wärmepumpenheizkörper Horizontal	20
E2-Wärmepumpenheizkörper Vertikal	22



E2 Horizontal & Vertikal - die einzigartigen Wärmepumpenheizkörper

E2-Wärmepumpenheizkörper sind Heizkörper, die bei einer extrem niedrigen Temperatur heizen können. Dadurch können sie auch an eine Wärmepumpe angeschlossen werden. Klassische Heizkörper können das nicht, weil sie bei einer Wassertemperatur von unter 40 °C zu wenig Leistung haben – es sei denn, ihnen ist eine aufwändige Installation vorgeschaltet.

Wofür steht "E2"?

Das "E2" steht für die Kombination zweier Wärmearten: Strahlungswärme mit verstärkter Konvektionswärme. Dadurch wird sichergestellt, dass auch bei einer Tieftemperatur von 40 °C und darunter der richtige thermische Komfort erreicht wird. Außerdem kann dieser Heizkörper auch im Sommer kühlen!

- E2: der einzige Heizkörper, der bei Tieftemperatur reaktionsfähig (schnell und flexibel) heizen kann
- Niedrigere Temperatur = weniger CO₂



E2, das heißt ...

- Heizen bei Tieftemperatur
- Kompatibel mit einer Wärmepumpe
- Einfach mit Fußbodenheizung kombinierbar
- Benutzerfreundlich
- Horizontales oder vertikales Design
- Schnelle Installation durch Vormontage und Mittenanschluss



Tieftemperaturkompatibel



Intelligente Regelung



Hohes Einsparpotential



Schnellste Wärmeabgabe



Bewährter Mittenanschluss



Flexibler Elektroanschluss



Ganzjahres-Wohnkomfort



E2 – ein intelligentes Multitalent



Klimafreundliche Technologie und Design aus Österreich:

Der E2-Wärmepumpenheizkörper vereint absolute Wärmepumpenkompatibilität und nie dagewesene Komfortmaximierung.

100 % kompatibel mit Wärmepumpen

Wärmepumpen werden mit 40 °C und darunter betrieben - Temperaturen, mit denen bisher nur Flächenheizungen betrieben werden konnten. Der E2-Wärmepumpenheizkörper ermöglicht durch seine geniale Konstruktion mit überlegener Lamellengeometrie und dem bedarfsweise zuschaltbaren Gebläse erstmals die volle Kompatibilität – revolutionär in der Heizungssanierung.

Verbesserung der Wohnqualität

Sie werden den Unterschied nach dem Austausch sofort merken - die E2-Wärmepumpenheizkörper spielen „alle Stückerln“:

- exakte Regelgüte bei wechselnden Anforderungen
- rasche Reaktionszeiten z.B. nach dem Lüften im Winter
- schnellere Reaktion als bei Flächenheizungen
- angenehmer Mix aus Strahlungs- und Konvektionswärme
- hoher Wohnkomfort und Wertsteigerung Ihrer Immobilie
- trockene Komfortkühlung ohne Kondensatbildung

Smartes Heizen und Kühlen

Hinter der ästhetischen Oberfläche des E2-Wärmepumpenheizkörpers ist jede Menge innovative Technologie für Ihr Wohlbefinden im Einsatz.

- automatischer, elektronischer Stellantrieb
- präzise Steuerung durch Funk-Thermostat
- trockene Komfortkühlung ohne Kondensatbildung

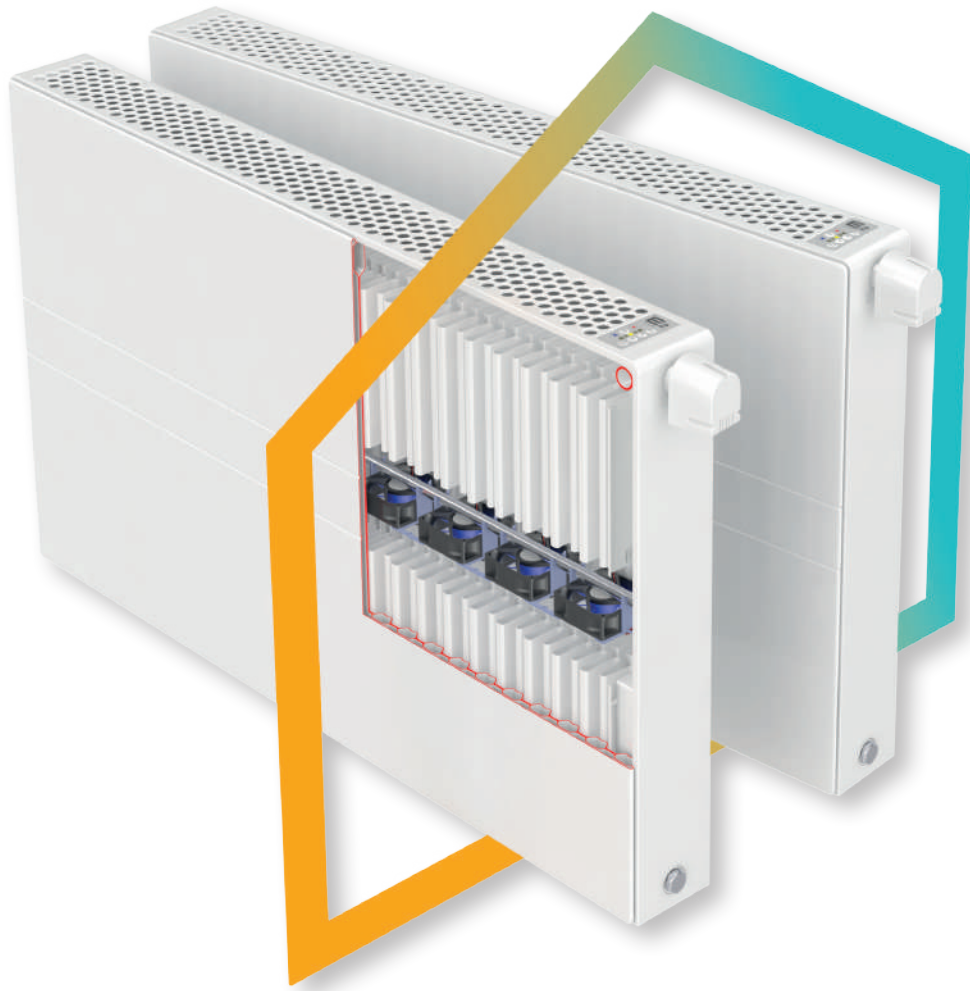

reddot design award

Ganzjahres-Wohnkomfort



Während der E2-Wärmepumpenheizkörper im Winter als effizienter Tieftemperatur-Heizkörper für vollen Wärme-
komfort mit hoher Regelqualität sorgt, stellt die trockene
Komfortkühlung an heißen Tagen durch sanfte Luftbewe-
gung eine angenehm kühle Wohnatmosphäre sicher.

E2-Wärmepumpenheizkörper

Der Heiz- und Kühlallrounder

Komfortkühlung ohne Kondensat

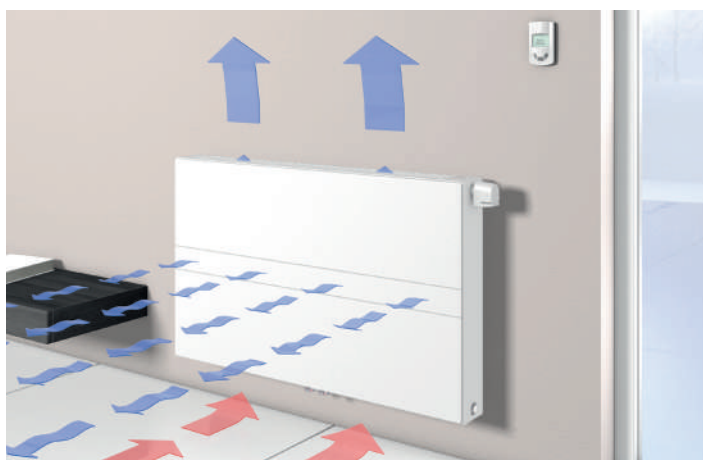

Trockene Komfortkühlung

Durch das bidirektionale Ventil erfolgt eine noch effektivere Kühlung ohne Kondensatbildung*.

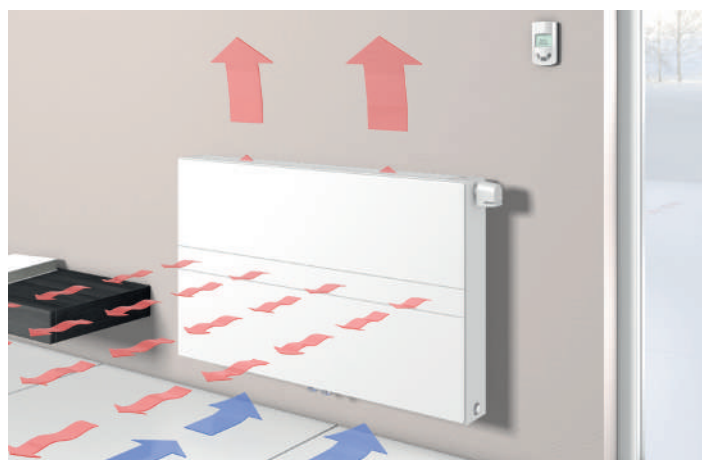

Komfortsteigerung – Regelung

Die Regelung kann entweder über das integrierte Bedienpaneel oder über einen komfortablen optionalen E2 Funk-Raumthermostat erfolgen.



Tieftemperaturkompatibel

Der E2-Wärmepumpenheizkörper hilft durch sein rasches Heizen und Kühlen beim Energiesparen. Vorlauftemperaturen unter 40 °C und das intelligente System, das Ventilatoren nur bei Bedarf hinzuschaltet ermöglichen ein Absenken der Betriebstemperaturen.

* Für einen wirkungsvollen Betrieb der trockenen Komfortkühlung ist es unbedingt notwendig, den Vor- und Rücklauf zu tauschen. In der Betriebsart Kühlen sind entsprechende Adaptionen an der Anlage notwendig, welche u.a. sicherstellen, dass die Kühlmitteltemperatur oberhalb des Taupunktes der Raumluft liegt (trockene Kühlung).

Nachhaltiges Heizen: E2 mit Wärmepumpe und Fußbodenheizung

Bauherren und Renovierer von heute suchen jederzeit nach **nachhaltiger Wärme**. Sie wollen schnell und flexibel heizen, mit der richtigen Temperatur am richtigen Ort. Und am besten auch so energieeffizient wie möglich nach aktuellen Energiestandards.

Auch dank der strengeren Energienormen wird die Dämmung der Häuser immer besser. Das Heizen bei **niedriger Temperatur ist somit durchaus möglich und sehr energieeffizient**. Eine logische Wahl ist somit, eine Niedrigtemperaturheizung wie Fußbodenheizung mit Wärmepumpe. Kombiniert mit einer gut funktionierenden Zonenregelung lässt sich die Heizung auch individuell pro Raum regeln, sodass nie Wärme verloren geht.

Eine Fußbodenheizung in Kombination mit einer Wärmepumpe ist daher eine ideale nachhaltige Lösung. Allerdings erlaubt sie kein reaktionsfähiges Heizen ... Hier kommt **E2-Wärmepumpenheizkörper** ins Spiel, welcher es ermöglicht, in Kombination mit einer Bodenheizung und einer Wärmepumpe **schnell, flexibel und nachhaltig** zu heizen - genau zugeschnitten auf den Verbraucher von heute.



Integriertes Regelpanel

Flexible Bedienung

Alternativ zum Regelpaneel können die Individual-Funktionen sehr einfach über einen Raumthermostat eingestellt werden. Mit dem Raumthermostat können **bis zu 20** E2-Wärmepumpenheizkörper gleichzeitig über Funk angesteuert werden.



Raumthermostat



Einfache Installation, auch mit Fußbodenheizung

Klassische Heizkörper werden meist bei Mindesttemperaturen von über 40 °C angeschlossen. Die Fußbodenheizung wiederum funktioniert unter 40 °C. Wer früher beide Systeme kombinieren wollte, stand wegen der unterschiedlichen Wassertemperatur vor einer aufwändigen Installation. Bis heute. E2-Wärmepumpenheizkörper sind die ersten Tieftemperatur-Heizkörper, die mit der gleichen **Wassertemperatur** betrieben werden können wie eine **Fußbodenheizung**.



Alle E2-Wärmepumpenheizkörper Installationsvorteile im Überblick:

- Installation wie ein klassischer Heizkörper
- Gleiche Wassertemperatur wie bei einer Fußbodenheizung
- Mittenanschluss
- Plug & Play



Die einfachste Lösung in der Heizungssanierung



Denken auch Sie um!

Der E2-Wärmepumpenheizkörper ist der einzige Heizkörper, der mit der Wärmepumpe sowohl Heizen als auch Kühlen perfekt ermöglicht. Haben Sie bereits thermisch saniert, aber betreiben noch immer einen Ölkessel mit alten Heizkörpern? Dann handeln Sie rasch, um Förderungen zu kassieren, Heizkosten zu sparen und kostengünstige Behaglichkeit in jeder Jahreszeit zu genießen.

Der Umbau wird einfach

Der Austausch Ihres alten Ölheizkessels gegen eine moderne, saubere und kostensparende Wärmepumpe ist vom Heizungsprofi in ein paar Arbeitstagen umgesetzt. Der Austausch Ihrer alten Heizkörper gegen innovative E2-Wärmepumpenheizkörper ist sogar nur innerhalb eines Tages möglich. Bei vorhandenem Elektroanschluss in Heizkörpernähe geht die Modernisierung Ihres Wohnraums schnell über die Bühne und Sie erhalten ein völlig neues Wohngefühl.

Sauber und zeitsparend

Ein unschätzbare Vorteil in der Heizungssanierung mit dem E2-Wärmepumpenheizkörper ist, dass z.B. Ihre derzeitigen Böden vollkommen intakt bleiben. Diese müssen nicht, wie bei der Installation anderer Heizsysteme, entfernt und durch neue ersetzt werden – das spart Kosten, Zeit und vermeidet lästigen Baustellenstaub.

Viele Anschlussmöglichkeiten

Ob neuer oder alter Anschluss – der E2-Wärmepumpenheizkörper ist so flexibel, dass er für viele bestehende Anschlüsse passt.

ALT

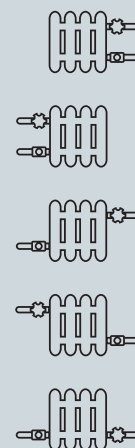

E2

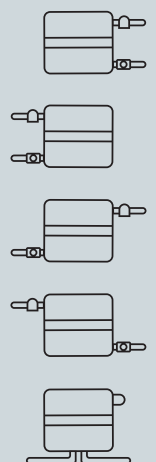

A white radiator is mounted on a light-colored wall below a window. The radiator has a green circular sticker on its right side. The text 'Heizkörper geht nicht mit Wärmepumpe' is overlaid on the radiator. The sticker contains the text 'VON FÜHRENDEN WÄRMEPUMPEN-HERSTELLERN EMPFOHLEN'.

**Heizkörper
geht nicht mit
Wärmepumpe**

VON
FÜHRENDEN
WÄRMEPUMPEN-
HERSTELLERN
EMPFOHLEN

„Basierend auf Messungen und Simulationen hat sich gezeigt, dass der E2-Wärmepumpenheizkörper im Sanierungsfall eine energieeffiziente Kombination mit der Wärmepumpe und mit Vorlauftemperaturen von 40 °C und darunter darstellt.“

Belegt durch wissenschaftliche Studien von DI (FH) Werner Stutterecker, FH Burgenland, und Prof. DI (FH) Joachim Mathä, HTL Pinkafeld.

Einzigartige Produktrange

Als Ergänzung zum bereits erfolgreichen horizontalen E2-Wärmepumpenheizkörper kommt nun ein platzsparendes Pendant in vertikaler Bauweise hinzu. Durch Nutzung der Raumhöhe bleibt so mehr Platz für Ihre Möbel.



Einfach zu bedienen!

Der E2-Wärmepumpenheizkörper hat ein sehr benutzerfreundliches Touchpad. Der Verbraucher muss nur noch die Temperatur einstellen und das System passt sich automatisch an.

Die intelligente Steuerung zwischen statischem und dynamischem Betrieb gewährleistet schnelle Wärmeabgabe und rasche Reaktionszeiten mit hoher Effizienz und maximalem Wärmekomfort von 35 bis max. 60 °C Vorlauftemperatur. Mit nur 25 dB(A) im Komfortmodus ist ein flüsterleiser Betrieb möglich.



So funktioniert es:

Ein/Aus-Taste 1

Taste Auf/Ab 2 3

Die Raumtemperatur wird bei der Erstinbetriebnahme mit den Tasten (2) und (3) sowie dem Thermostatkopf auf die gewünschte Raumtemperatur eingestellt. Der E2-Wärmepumpenheizkörper heizt dann auf, bis die Temperatur erreicht ist und hält diese Temperatur dann mithilfe der Lüfter und des Thermostatkopfes.

Boost-Modus 4

Wenn Sie diese Taste drücken, wird die gewünschte Raumtemperatur in kürzester Zeit mit der maximalen Lüfterdrehzahl erreicht. Danach schaltet die Regelung automatisch wieder in den Komfortbetrieb.

Trockene Komfortkühlung 5

Wenn Sie die Taste H/C (5) zweimal drücken, blinkt das blaue Frostsymbolsymbol und die Trockene Komfortkühlung wird eingestellt, die auf reine Luftumwälzung umschaltet.

Diese Luftzirkulation beginnt bei maximaler Lüftergeschwindigkeit, kann aber mit der Taste Ab (3) reduziert werden.

Standby-Modus

Wenn das Touchpad 60 Sekunden lang nicht benutzt wird, schaltet sich die Hintergrundbeleuchtung ab. Zur Reaktivierung drücken Sie eine beliebige Taste.

Intelligente Regelung

Die Lüfter des E2 modulieren automatisch in der Stärke und arbeiten nur dann, wenn es notwendig ist. Diese intelligente Regelung denkt also mit und passt sich den unterschiedlichen Betriebsbedingungen und Benutzeranforderungen an. Das hat viele Vorteile:

- Effiziente Leistungsaufnahme
- Schnelles Aufheizen
- Hoher thermischer Komfort
- Niedriger Geräuschpegel



E2-Wärmepumpenheizkörper Vertikal

die extra Heizleistung in der Höhe

Leistungsstark und dabei platzsparend

Der E2-Wärmepumpenheizkörper Vertikal vereint alle Vorteile des horizontalen E2-Wärmepumpenheizkörpers in einer platzsparenden hohen Version. Diese Variante, mit zwei übereinander liegenden Ventilatorreihen, ist leistungsstark und durchdacht. Ideal für alle, die viel Heizleistung mit wenig Platzeinbußen suchen.



Die Vorteile des E2-Wärmepumpenheizkörper Vertikal

- Flüsterleise Lüfterunterstützung
- Intelligente Lüfter- Regelung
- Ideal für niedrige Systemtemperaturen
- Kombinierbar mit Fußbodenheizung
- Praktischer Mittenanschluss
- Trockene Komfortkühlung
- 230 Volt Netzstecker





Der E2-Wärmepumpenheizkörper Vertikal kann mit Vorlauftemperaturen von 40 °C und darunter mit modernen Wärmeerzeugern wie z.B. Wärmepumpe, Biomasse und Gas- Brennwerttechnik betrieben werden.



Viele Vorteile liegen in der **Höhe!**

Integriertes seitliches Touchpad

Beim E2-Wärmepumpenheizkörper Vertikal erfolgt die intelligente Steuerung mittels Touchpad in bedienerfreundlicher Höhe, seitlich am Heizkörper.



Ventilatoren doppelt angereicht

Bei der vertikalen Ausführung sorgen gleich zwei Lüfterreihen für den optimalen Wärme-Boost.



Bewährte Mittenanschluss-Technologie

Im heutigen, flexiblen Bauwesen ist Vorverrohrung nicht mehr wegzudenken. Die Mittenanschluss-Technologie ist ein wesentlicher Beitrag zu reduziertem Montage-Aufwand.



Softes Design - mehr Wohlfühlstimmung

Die seitlichen Abdeckungen mit abgerundetem Softline-Design sorgen für eine harmonische Einbringung in jede Einrichtungssituation.





Der E2-Wärmepumpenheizkörper passt zu jedem Einrichtungsstil



Modernstes Design

Die hochelegante Planoptik und die futuristisch reduzierte Formensprache der beiden E2-Wärmepumpenheizkörper sprechen einrichtungsbewusste Menschen an, während die abgerundeten Softline-Kanten stilvolle Harmonie ausstrahlen. Mit der Rundlochoptik bzw. den abgerundeten Seitenpaneelen (bei der Vertikalausführung) beschreitet VOGEL&NOOT völlig neue, trendige Wege – auch das edel aussehende, intuitiv bedienbare Touchpad sticht hervor.

Warum ein **E2-Wärmepumpenheizkörper?**

Der Verbraucher von heute wünscht sich jederzeit und überall eine angemessene Temperatur. Kurz gesagt: eine Wärmearchitektur, die genauso flexibel ist wie sie selbst. Deshalb ist heute eine Kombination aus Heizkörpern, Elektroheizkörpern, Badheizkörpern und Fußbodenheizung gefragt. Und darauf geht VOGEL&NOOT clever ein, denn alle Heizkörper und Fußbodenheizungen sind so konzipiert, dass sie einander perfekt ergänzen und eine **optimale und energiesparende Wärmeabgabe** ermöglichen. Mit den E2-Wärmepumpenheizkörpern schließt sich der Kreis: Deshalb bietet VOGEL&NOOT auch eine einfache und **nachhaltige Lösung für die Tieftemperaturheizung** an.

Mit VOGEL&NOOT und E2 gemeinsam in die Zukunft

VOGEL&NOOT engagiert sich für eine bessere und intelligentere Zukunft. Dabei streben wir nach Lösungen, die **energieeffizienter** sind und gleichzeitig den hohen Komfortansprüchen des modernen Verbrauchers gerecht werden. Der E2-Heizkörper ist dafür ein gutes Beispiel: Er nutzt Tieftemperatursysteme **schnell, flexibel und konstant**. Auch unsere Installation ist nachhaltig, denn dank Plug & Play-Prinzip lassen sich Systeme wie die E2-Wärmepumpenheizkörper schnell und einfach installieren.

Somit komplettieren die E2-Wärmepumpenheizkörper, die in Verbindung mit Tieftemperatursystemen mit Wärmepumpe und Fußbodenheizung funktionieren, das Sortiment von VOGEL&NOOT.

Ergebnis? VOGEL&NOOT bietet nachhaltigen Raumklimakomfort, der Verbrauchern, Installateuren und dem Planeten zugute kommt.

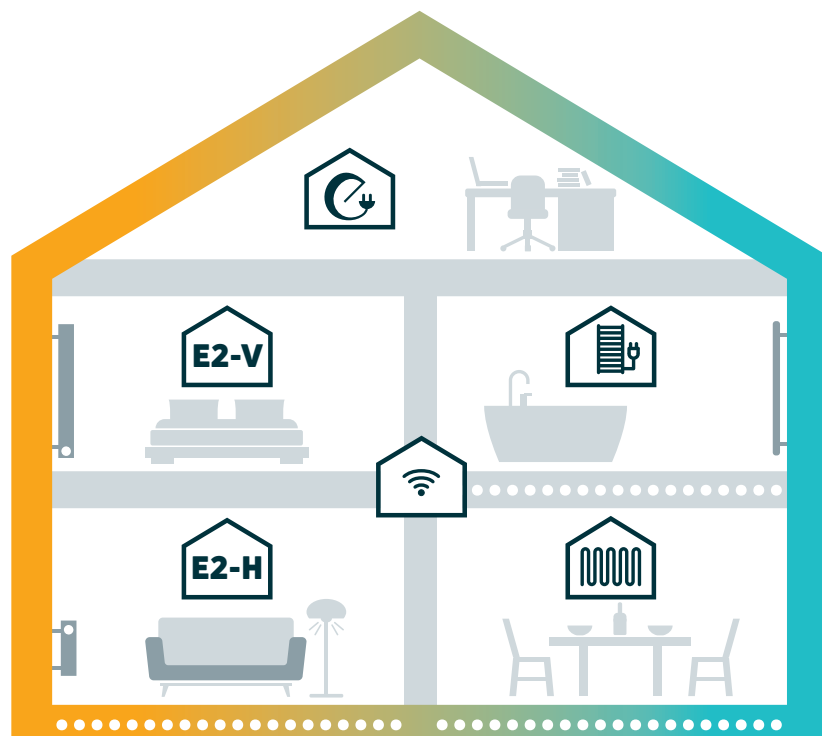

E2 Technology



Anschlüsse

4 x G 1/2 I.G. und
2 x G 3/4 A.G.
unten mittig



Max. Betriebsüberdruck

10 bar



Betriebstemperatur

60 °C



Schutzart IP14

Anschlussspannung: 230 V



E2-Wärmepumpenheizkörper Horizontal

Material

Kaltgewalztes Stahlblech nach EN 442-1,
verzinkte Frontplatte mit 1 mm Stärke

Anschlussmöglichkeiten

Alle Typen sind werkseitig mit Aufhänge-
laschen ausgestattet und können als
Ventilheizkörper mit Mittenanschluss an-
geschlossen werden. Beim Einrohrsystem ist
unbedingt ein Einrohrverteiler erforderlich.
Seitenteile und obere Abdeckung sind in den
Leistungsangaben berücksichtigt.

Anschlussmaß

Mittelabstand zwischen Vor- und Rücklauf
50 mm

Verkleidung

Bestehend aus einer oberen Lochblechab-
deckung und zwei geschlossenen abnehmbaren
Seitenteilen.

Beschichtung

1. Grundbeschichtung bei 190 °C eingebrannt
2. Elektrostatische, besonders widerstands-
fähige Pulverbeschichtung nach DIN 55900
Teil 2, in RAL 9016 bei 210 °C eingebrannt

Standardausführung

Pulverbeschichtung RAL 9016 (Verkehrs-
weiß)

Verpackung

1. Kartonage
2. Kantenschutz
3. Schrumpffolie
Montage mit Verpackung möglich.

Schalldruckpegel

Komfortbetrieb: zwischen 20 und 25 dB,
Boost Betrieb: 34 dB
Die Werte wurden im Abstand von 2 m Ent-
fernung nach VDI 2081 ermittelt.
(Baugröße: 600 x 1000 mm)

Lieferumfang

Thermostatventil inkl. Baustellenkappe,
Blind- und Spezialentlüftungstopfen sind
werkseitig vormontiert. Ein elektronischer
Stellantrieb mit Verbindungskabel sowie
die Aufhängung sind beige packt (Monclac
Aufhängungen: 2 Stk. bis 1600 mm; 3 Stk. bei
1800+2000 mm). Weiters sind eine komplett
vorinstallierte Ventilatorengruppe mit mi-
kroprozessor- und temperaturgesteuerter
Regelheit, integriertem Niederspannungs-
transformator mit anschlussfertigem
Netzkabel und optisch ansprechendem Be-

dienpaneel (in der oberen Abdeckung) im
Preis enthalten.

**Durch den bidirektionalen Ventileinsatz
kann der E2-Wärmepumpenheizkörper
Horizontal ohne viel Aufwand vom Heiz-
betrieb in den Kühlbetrieb umgeschaltet
werden.**

Hinweis: Externe Ventil-Baureihen mit einem
Gewindeanschluss 30x1,5 mm folgender
Hersteller sind in Verbindung mit dem Stell-
antrieb verwendbar:

Herz: TS-98-VH, TS-90 H

IMI (Heimeier): Standard, V-exact II
und Eclipse

Oventrop: AV 9, AQ, RFQ

In jedem Fall ist durch geeignete Maßnahmen
sicherzustellen, dass die Kühlmitteltemperatur
oberhalb des Taupunktes der Raumluft liegt,
um Kondensationsbildung an den Heizkörper-
oberflächen zu verhindern.

**Der Einsatz von Standkonsolen ist nicht
vorgesehen!**

Betriebsbedingungen und Wasserbeschaf-
fenheit nach VDI 2035 sind ebenso wie die
branchenüblichen Montagevorschriften
einzuhalten.

E2-Wärmepumpenheizkörper Horizontal

Heiz- und Kühlleistungen, Gewichte

Heizleistungen E2-Wärmepumpenheizkörper Horizontal Type 22 PTM

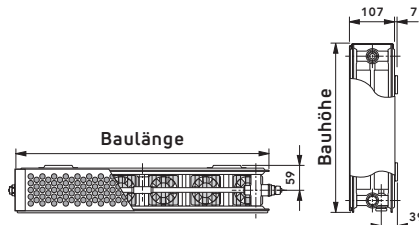

Betriebsart		statischer Betrieb			Komfortbetrieb			Boost-Betrieb		
↕	Bauhöhe (mm)	500	600	900	500	600	900	500	600	900
Heizkörperexponent n (für 45/35/20, 40/35/20 und 35/30/20)		1,305	1,317	1,339	1,139	1,129	1,164	1,112	1,112	1,106
↔	Baulänge (mm)	Bei vertauschtem Vor- und Rücklauf ist mit einer Minderleistung von 10 % zu rechnen!								
400	45/35/20	163	184	233	252	272	324	294	317	375
	40/35/20	140	157	198	220	238	282	257	277	328
	35/30/20	89	100	126	149	162	189	176	189	225
600	45/35/20	245	276	349	379	409	486	440	475	562
	40/35/20	210	236	298	331	357	423	385	416	492
	35/30/20	134	150	188	224	242	284	263	284	337
800	45/35/20	327	368	466	505	545	648	587	634	750
	40/35/20	280	314	397	441	476	564	514	554	656
	35/30/20	179	200	251	298	323	378	351	378	450
1000	45/35/20	409	460	582	631	681	810	734	792	937
	40/35/20	349	393	496	551	595	705	642	693	820
	35/30/20	224	250	314	373	404	473	439	473	562
1200	45/35/20	490	552	698	757	817	972	881	950	1124
	40/35/20	419	472	595	661	714	846	770	832	984
	35/30/20	268	300	377	448	485	568	527	568	674
1400	45/35/20	572	644	815	883	953	1134	1028	1109	1312
	40/35/20	489	550	694	771	833	987	899	970	1148
	35/30/20	313	350	440	522	566	662	615	662	787
1600	45/35/20	654	736	931	1010	1090	1296	1174	1267	1499
	40/35/20	559	629	794	882	952	1128	1027	1109	1312
	35/30/20	358	400	502	597	646	757	702	757	899
1800	45/35/20	735	828	1048	1136	1226	1458	1321	1426	1687
	40/35/20	629	707	893	992	1071	1269	1156	1247	1476
	35/30/20	402	450	565	671	727	851	790	851	1012
2000	45/35/20	817	920	1164	1262	1362	1620	1468	1584	1874
	40/35/20	699	786	992	1102	1190	1410	1284	1386	1640
	35/30/20	447	500	628	746	808	946	878	946	1124

Kühlleistungen

Betriebsart		Softkühlung			Komfortkühlung		
↕	Bauhöhe (mm)	500	600	900	500	600	900
Heizkörperexponent n (17/19/28, 17/19/26)		0,863	0,886	0,881	0,964	0,926	0,915
↔	Baulänge (mm)	Die angeführten Leistungen gelten, wenn der Vorlauf rechts ausgeführt wird! Bei Vorlauf links bis zu 50 % Minderleistung!					
400	17/19/28	78	88	93	106	119	137
	17/19/26	64	72	77	85	97	112
600	17/19/28	117	132	140	158	179	205
	17/19/26	97	108	115	128	145	167
800	17/19/28	156	176	186	211	238	274
	17/19/26	129	144	153	170	194	223
1000	17/19/28	195	220	233	264	298	342
	17/19/26	161	181	191	213	242	279
1200	17/19/28	234	264	280	317	358	410
	17/19/26	193	217	230	256	291	335
1400	17/19/28	273	308	326	370	417	479
	17/19/26	225	253	268	298	339	390
1600	17/19/28	312	352	373	422	477	547
	17/19/26	257	289	306	341	388	446
1800	17/19/28	351	396	419	475	536	616
	17/19/26	290	325	345	383	436	502
2000	17/19/28	390	440	466	528	596	684
	17/19/26	322	361	383	426	485	558

Gewichte

Bauhöhe (mm)		500	600	900
Baulänge (mm)	Type	22 PTM	22 PTM	22 PTM
	400	kg	15,90	17,81
600	kg	22,13	24,86	35,91
800	kg	28,59	32,15	46,77
1000	kg	35,23	39,60	57,82
1200	kg	41,67	46,87	68,67
1400	kg	48,23	54,24	79,64
1600	kg	54,67	61,51	90,48
1800	kg	61,63	69,35	102,10
2000	kg	68,09	76,62	112,97

E2 Technology



Anschlüsse

4x G 1/2" IG
(Blindstopfen u. Entlüfter)
2x G 1/2" IG Mittenanschluss,
50 mm



Prüfüberdruck

8 bar



Max. Betriebsüberdruck

6 bar



Betriebstemperatur

60 °C



Schutzart IP14

Anschlussspannung: 230 V

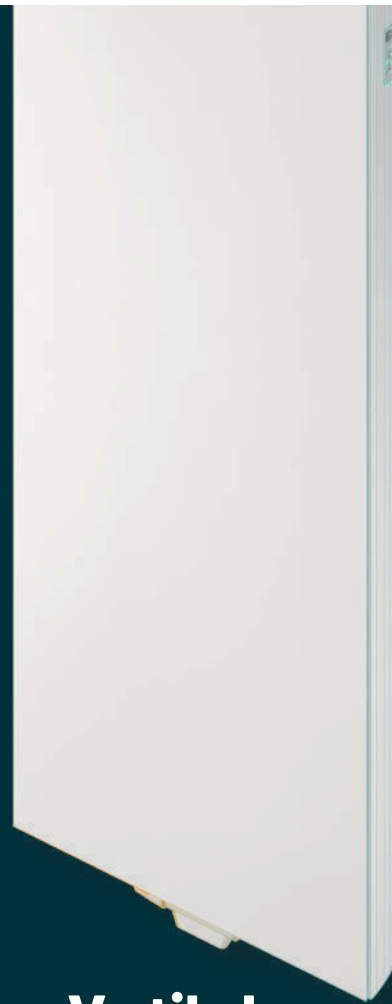

E2-Wärmepumpenheizkörper Vertikal

Schalldruckpegel

Komfortbetrieb: zwischen 20 und 25 dB

Boost Betrieb: 34 dB

Die Werte wurden beispielhaft an einem horizontalen Modell im Abstand von 2 m Entfernung nach VDI 2081 ermittelt. (Baugröße: 600 x 1000 mm)

Material

Kaltgewalztes Stahlblech nach EN 442-1, verzinkte Frontplatte mit 1 mm Stärke

Anschlussmaß/-vorgabe

Mittenanschluss-Abstand 50 mm

Verkleidung

Bestehend aus zwei abnehmbaren verzinkten Design-Seitenverkleidungen

Standardausführung

Pulverbeschichtung RAL 9016 (verkehrsweiß)

Zubehör

Wandbefestigung bestehend aus 3 Wand-schienen, Schrauben und Dübeln, Anforderungsklasse 3 gem. VDI 6036 im Liefer-umfang

Beschichtung

1. KTL-Grundbeschichtung bei 175°C einge-brannt
2. Elektrostatische, besonders widerstands-fähige Pulverbeschichtung nach DIN 55900 Teil 2, in RAL 9016 bei 185°C eingebrannt

Lieferumfang

Komplett vorinstallierte 2-reihige Venti-latorengruppe mit mikroprozessor- und temperaturgesteuerter Regeleinheit integ-riertem Niederspannungstransformator mit anschlussfertigem Netzkabel und optisch ansprechendem Bedienpaneel (in bedie-nungsfreundlicher Höhe in der rechten Sei-tenverkleidung) sowie Befestigungsmaterial.

Verpackung

1. Kartontage,
2. Kantenschutz,
3. Schrumpffolie.

Anschlussmöglichkeiten

Der Anschluss erfolgt montagefreundlich über den 50 mm Mittenanschluss von unten mittels optionaler Mittenanschlussgarnitur.

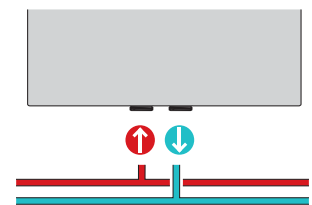

E2-Wärmepumpenheizkörper Vertikal

Heiz- und Kühlleistungen, Gewichte

Heizleistungen E2-Wärmepumpenheizkörper Vertikal Type 22

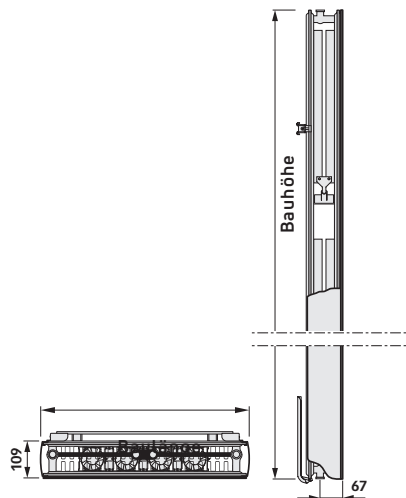

Betriebsart		statischer Betrieb		Komfortbetrieb		Boost-Betrieb	
↕	Bauhöhe (mm)	1800	2100	1800	2100	1800	2100
↔	Baulänge (mm)						
450	45/35/20	459	505	640	692	744	791
	40/35/20	394	434	559	604	654	691
	35/30/20	250	275	372	400	436	460
Heizkörperexponent n		1,3141	1,3133	1,1761	1,1849	1,1578	1,1720
600	45/35/20	606	661	868	933	1033	1096
	40/35/20	520	567	759	814	906	959
	35/30/20	328	357	506	540	611	643
Heizkörperexponent n		1,3268	1,3334	1,1683	1,1852	1,1375	1,1553
750	45/35/20	751	811	1102	1177	1337	1416
	40/35/20	643	694	964	1027	1175	1242
	35/30/20	404	434	645	681	799	838
Heizkörperexponent n		1,3402	1,3549	1,1587	1,1832	1,1146	1,1356

Kühlleistungen ⁽¹⁾

Betriebsart		Softkühlung		Komfortkühlung	
↕	Bauhöhe (mm)	1800	2100	1800	2100
↔	Baulänge (mm)				
400	17/19/28	176	201	267	285
	17/19/26	131	149	220	230
Heizkörperexponent n		1,3121	1,3266	0,8714	0,9513
600	17/19/28	231	260	356	370
	17/19/26	171	193	297	300
Heizkörperexponent n		1,3371	1,3389	0,8088	0,9327
750	17/19/28	286	319	446	455
	17/19/26	211	236	378	371
Heizkörperexponent n		1,3621	1,3511	0,7462	0,9140

⁽¹⁾ Wird der Heizkörper zum Heizen und Kühlen verwendet, muss der Vor- und Rücklauf getauscht werden. (Vorlauf rechts/Rücklauf links) Die Mittenanschlussgarnitur muss entsprechend Bedienungsanleitung umgebaut werden. Im Heizbetrieb ist eine Minderleistung von 30% zu berücksichtigen. Dieses sollte bei der Auslegung der Heizkörpergröße berücksichtigt werden. Zur korrekten Temperaturerfassung ist der optionale Funkthermostat zu verwenden.

Montagehinweise

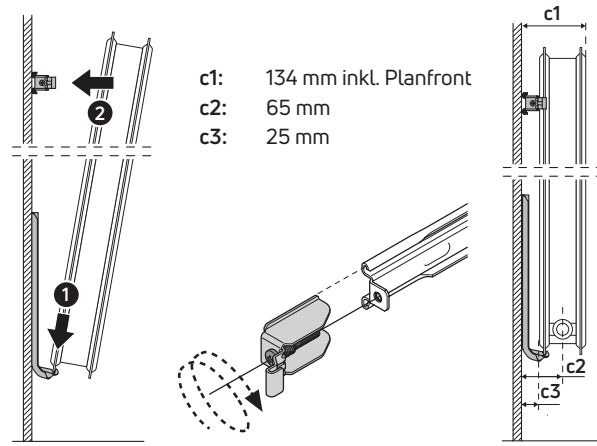

c1: 134 mm inkl. Planfront
c2: 65 mm
c3: 25 mm

Gewichte

↕	Bauhöhe (mm)		1800	2100
↔	Baulänge (mm)	Type	22	22
450	kg		51,30	60,50
600	kg		68,50	79,60
750	kg		85,80	98,70



PG AUSTRIA GMBH

Vogel u. Noot Straße 4

A-8661 St. Barbara i. Mzt.

T: +43 (0)3858/601-0, F: DW 1298

www.vogelundnoot.com/at/